

AUTORTIESĪBAS © Hangzhou EZVIZ Software Co., Ltd. VISAS TIESĪBAS PATURĒTAS.

Visa informācija, tostarp, formulējumi, attēli, grafiki, ir Hangzhou EZVIZ Software Co., Ltd. īpašums. (Turpmāk – „EZVIZ”). Šo lietotāja rokasgrāmatu (turpmāk – „Rokasgrāmata”) nedrīkst reproducēt, mainīt, tulkot vai izplatīt, daļēji vai pilnībā, nekādā veidā bez iepriekšējas rakstiskas EZVIZ atļaujas. Ja vien nav noteikts citādi, EZVIZ nesniedz nekādas garantijas, galvojumus vai apliecinājumus, tiešus vai netiešus, attiecībā uz rokasgrāmatu.

#### **Par šo rokasgrāmatu**

Rokasgrāmatā ir iekļauti norādījumi par produkta lietošanu un pārvaldību. Attēli, diagrammas, bildes un visa cita informācija turpmāk ir paredzēta tikai aprakstam un skaidrojumam. Rokasgrāmatā ietvertā informācija var tikt mainīta bez brīdinājuma aparatprogrammatūras atjauninājumu vai citu iemeslu dēļ. Jaunāko versiju skatiet **EZVIZ**™ vietnē (<http://www.ezviz.com>).

#### **Pārskatīšanas ieraksts**

Jaunā versija – 2022. gada janvāris

#### **Preču zīmju apliecinājums**

**EZVIZ**™,  un citas EZVIZ preču zīmes un logotipi ir EZVIZ īpašums dažādās jurisdikcijās. Citas turpmāk minētās preču zīmes un logotipi ir to attiecīgo īpašnieku īpašums.

#### **Juridiskā atruna**

CIKTĀL TO PIELĀUJ PIEMĒROJAMIE TIESĪBU AKTI, APRAKSTĪTAIS PRODUKTS AR TĀ APARATŪRU, PROGRAMMATŪRU UN APARĀTPROGRAMMATŪRU TIEK NODROŠINĀTS „TĀDS, KĀDS IR”, AR VISIEM TRŪKUMIEM UN KĻŪDĀM, UN EZVIZ NESNIEDZ NEKĀDAS GARANTIJAS, SKAIDRAS VAI NETIEŠAS, TOSTARP, BET NE TIKAI, PAR PĀRDOŠANU, APMIERINOŠU KVALITĀTI, PIEMĒROTĪBU KONKRĒTAM MĒRĶIM UN TREŠO PERSONU TIESĪBU NEIEVĒROŠANU. NEKĀDĀ GADĪJUMĀ EZVIZ, TĀS DIREKTORI, AMATPERSONAS, DARBINIEKI VAI AĢENTI NAV ATBILDĪGI PAR JEBKĀDIEM ĪPAŠIEM, IZRIETOŠIEM, NEJĀUŠIEM VAI NETIEŠIEM ZAUDĒJUMIEM, KĀ ARĪ, CITA STARPĀ, ZAUDĒJUMUS PAR UZŅĒMĒJDARBĪBAS PEĻNAS ZUDUMU, UZŅĒMĒJDARBĪBAS TRAUCĒJUMIEM VAI DATU VAI DOKUMENTĀCIJAS ZUDUMU SAISTĪBĀ AR ŠĪ PRODUKTA LIETOŠANU, PAT JA EZVIZ IR INFORMĒTS PAR ŠĀDU ZAUDĒJUMU IESPĒJU.

CIKTĀL TO PIELĀUJ PIEMĒROJAMIE TIESĪBU AKTI, EZVIZ KOPĒJĀ ATBILDĪBA PAR VISIEM ZAUDĒJUMIEM NEKĀDĀ GADĪJUMĀ NEDRĪKST PĀRSNIEGT SĀKOTNĒJO PRODUKTA PIRKUMA CENU.

EZVIZ NEUZŅEMAS NEKĀDU ATBILDĪBU PAR MIESAS BOJĀJUMIEM VAI ĪPAŠUMA BOJĀJUMIEM, KAS RADUŠIES PRODUKTA DARBĪBAS PĀRTRAUKUMA VAI PAKALPOJUMA PĀRTRAUKŠANAS REZULTĀTĀ, KO IZRAISĪJUŠI: A) NEPAREIZA UZSTĀDĪŠANA VAI LIETOŠANA, KAS NAV SASKAŅĀ AR PIEPRASĪJUMU; B) VALSTS VAI SABIEDRĪBAS INTEREŠU AIZSARDZĪBA; C) NEPĀRVARAMAS VARAS APSTĀKĻI; D) JŪS PATS VAI TREŠĀ PERSONA, TOSTARP, BET NE TIKAI, IZMANTOJOT JEBKURAS TREŠĀS PERSONAS PRODUKTUS, PROGRAMMATŪRU, LIETOTNES UN CITUS.

ATTIECĪBĀ UZ PRODUKTU AR PIEKĻUVI INTERNETAM, PRODUKTA LIETOŠANA IR PILNĪBĀ UZ JŪSU PAŠA RISKU. EZVIZ NEUZŅEMAS NEKĀDU ATBILDĪBU PAR DARBĪBAS TRAUCĒJUMIEM, PRIVĀTUMA NOPLŪDI VAI CITIEM ZAUDĒJUMIEM, KAS RADUŠIES KIBERUZBRUKUMA, HAKERU UZBRUKUMA, VĪRUSU PĀRBAUDES VAI CITU INTERNETA DROŠĪBAS RISKU REZULTĀTĀ; TOMĒR EZVIZ NEPIECIEŠAMĪBAS GADĪJUMĀ SNIEGS SAVLAICĪGU TEHNISKO ATBALSTU. UZRAUDZĪBAS LIKUMI UN DATU AIZSARDZĪBAS LIKUMI DAŽĀDĀS JURISDIKCIJĀS ATŠĶIRAS. PIRMS ŠĪ PRODUKTA LIETOŠANAS, PĀRBAUDIET VISUS ATTIECĪGOS JŪSU JURISDIKCIJĀ SPĒKĀ ESOŠOS LIKUMUS, LAI PĀRLIECINĀTOS, KA TĀ LIETOŠANA ATBILST PIEMĒROJAMAJIEM TIESĪBU AKTIEM. EZVIZ NEUZŅEMAS ATBILDĪBU GADĪJUMĀ, JA ŠIS PRODUKTS TIEK IZMANTOTS NELIKUMĪGIEM MĒRĶIEM.

PRETRUNU GADĪJUMĀ STARP IEPRIEKŠ MINĒTAJIEM UN PIEMĒROJAMAJIEM TIESĪBU AKTIEM, NOTEICOŠIE IR PIEMĒROJAMIE TIESĪBU AKTI.

# Satura rādītājs

<b>Pārskats</b> .....	<b>1</b>
1. Iepakojuma saturs .....	1
2. Pamatinformācija .....	1
<b>EZVIZ lietotnes lejupielāde</b> .....	<b>2</b>
<b>Pieslēgšana internetam</b> .....	<b>3</b>
A variants: vadu savienojums .....	3
B variants: bezvadu savienojums .....	4
<b>Uzstādīšana</b> .....	<b>5</b>
1. Micro SD kartes uzstādīšana (izvēles) .....	5
2. Uzstādīšanas vieta .....	5
3. Uzstādīšanas process .....	5
4. Ūdensnecaurlaidīgā komplekta uzstādīšana (izvēles) .....	7
<b>Darbības EZVIZ lietotnē</b> .....	<b>8</b>
1. Tiešraide .....	8
2. Iestatījumi .....	9
<b>EZVIZ savienošana</b> .....	<b>10</b>
1. Amazon Alexa izmantošana .....	10
2. Google Assistant izmantošana .....	11
<b>BUJ</b> .....	<b>12</b>
<b>Iniciatīvas par video produktu izmantošanu</b> .....	<b>13</b>

# Pārskats

## 1. Iepakojuma saturs



Kamera (1 gab.)



Montāžas kronšteins (1 gab.)



Urbšanas šablons (1 gab.)



Ūdensizturīgais komplekts (1 gab.)



Skrūvju komplekts (1 gab.)



Strāvas adaptors (2 gab.)



Normatīvā informācija (2 gab.)







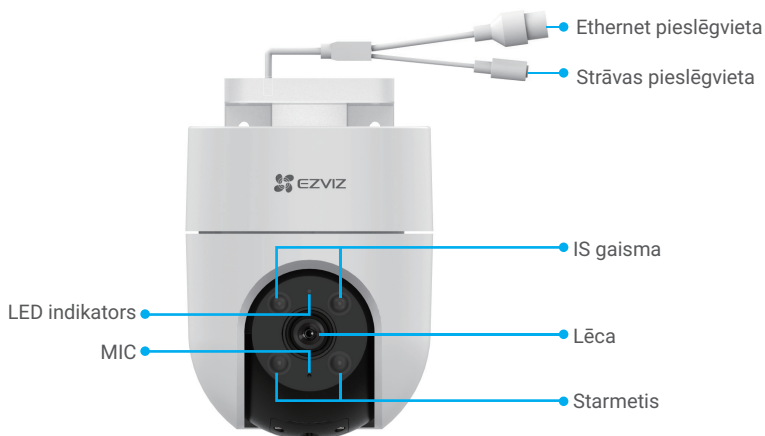

Īsā lietošanas pamācība (1 gab.)

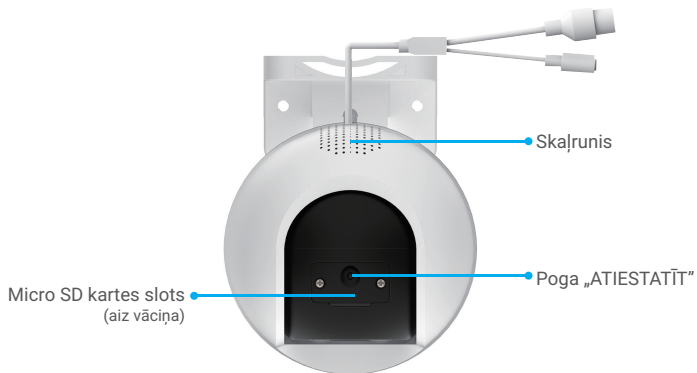
**i** Strāvas adaptera izskats ir atkarīgs no iegādātā adaptera.

## 2. Pamatinformācija





Nosaukums	Apraksts
Poga „ATIESTATĪT”	Kad kamera darbojas, turiet nospiestu aptuveni 5 sek., un visi parametri tiks atjaunoti uz noklusējuma iestatījumiem.
Micro SD karte ( jāiegādājas atsevišķi)	Pirms kartes lietošanas, inicializējiet to EZVIZ lietotnē. Ieteicamā sadarbība: Class 10, maksimālā ietilpība: 512 GB.
LED indikators	 Nepārtraukti spīd sarkanā krāsā: kamera tiek startēta.
	 Lēni mirgo sarkans: tīkla izņēmums.
	 Ātri mirgo sarkans: kameras izņēmums (piemēram, Micro SD kartes kļūda).
	 Nepārtraukti spīd zils: lietotne sazinās ar kameru.
	 Lēni mirgo zils: kamera darbojas pareizi.
	 Ātri mirgo zils: kamera ir gatava savienošanai ar Wi-Fi tīklu.

## EZVIZ lietotnes lejupielāde

1. Pievienojiet savu viedtālruni Wi-Fi tīklam (ieteicams).
2. Lejupielādējiet un instalējiet lietotni EZVIZ, meklējot „EZVIZ” App Store vai Google Play™.
3. Atveriet lietotni un reģistrējiet EZVIZ lietotāja kontu.



**i** Ja lietotni jau izmantojat, pārliecinieties, vai tā ir atjaunināta. Lai uzzinātu, vai pieejams atjauninājums, veikalā meklējiet „EZVIZ”.

# Pieslēgšana internetam

- Vadu savienojums: savienojiet kameru ar maršrutētāju. Skatīt **A variantu**.
- Bezvadu savienojums: savienojiet kameru ar Wi-Fi. Skatīt **B variantu**.

## A variants: vadu savienojums

1. Pievienojiet strāvas adaptera kabeli kameras strāvas pieslēgvietai.
2. Iespraudiet strāvas adapteri kontaktligzdā.
- Ātri mirgojošā zilā LED norāda, ka kamera ir ieslēgta un gatava tīkla konfigurācijai.
3. Savienojiet kameru ar maršrutētāja LAN pieslēgvieta, izmantojot Ethernet kabeli (nopērkams atsevišķi).
- Lēni mirgojoša zilā LED norāda, ka kamera ir savienota ar internetu.

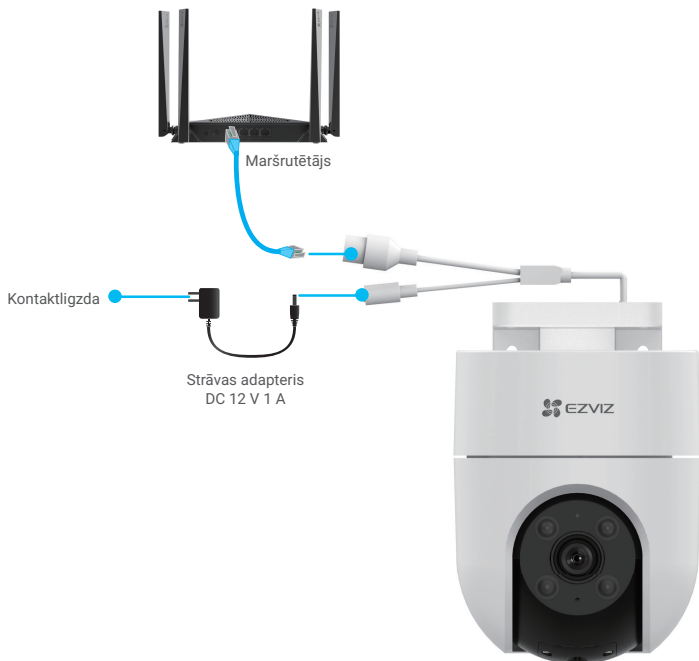

4. Pievienojiet kameru EZVIZ.
  - Piesakieties savā kontā, izmantojot lietotni EZVIZ.
  - Lai dotos uz QR kodu skenēšanas saskarni, pieskarieties simbolam „+” sākuma ekrāna augšējā labajā stūrī.
  - Noskenējiet QR kodu, kas atrodas uz Īsās lietošanas pamācības vāka vai kameras korpusa.



- Lai pievienotu kameru lietotnei, izpildiet EZVIZ lietotnes vedņa norādījumus.

## B variants: bezvadu savienojums

1. Pievienojiet strāvas adaptera kabeli kameras strāvas pieslēgvietai.

2. Iespraudiet strāvas adapteri kontaktligzdā.

**i** Ātri mirgojošā zilā LED norāda, ka kamera ir ieslēgta un gatava tīkla konfigurācijai.

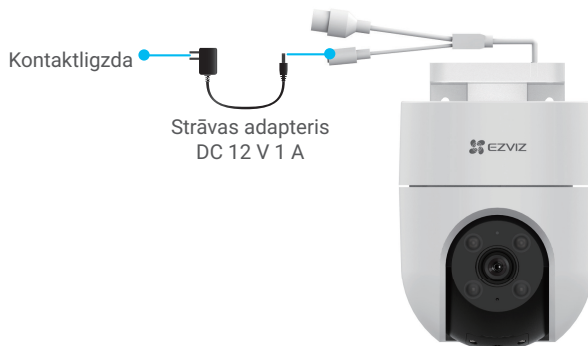

3. Pievienojiet kameru EZVIZ.

- Piesakieties savā kontā, izmantojot lietotni EZVIZ.

- Lai dotos uz QR kodu skenēšanas saskarni, pieskarieties simbolam „+” sākuma ekrāna augšējā labajā stūrī.

- Noskenējiet QR kodu, kas atrodas uz Īsās lietošanas pamācības vāka vai kameras korpusa.



- Lai pievienotu kameru sistēmai EZVIZ, izpildiet EZVIZ lietotnes vedņa norādījumus.

- i** • Savienojiet kameru ar Wi-Fi, kam ir pieslēgts jūsu mobilais tālrunis.
- Wi-Fi joslai jābūt 2,4 GHz.

- i** Turiet nospiestu atiestatīšanas pogu aptuveni 5 sek., un jūs varēsiet restartēt kameru un atjaunot visus parametrus pēc noklusējuma. Turiet nospiestu atiestatīšanas pogu aptuveni 5 sek. jebkurā no šādiem gadījumiem:
  - kamera nespēj izveidot savienojumu ar Wi-Fi tīklu.
  - jūs vēlaties savienot kameru ar citu Wi-Fi tīklu.

# Uzstādīšana

## 1. Micro SD kartes uzstādīšana (izvēles)

1. Noņemiet kameras vāciņu.
2. Ievietojiet Micro SD karti (iegādājama atsevišķi) kartes slotā.
3. Uzlieciet kameras vāciņu.

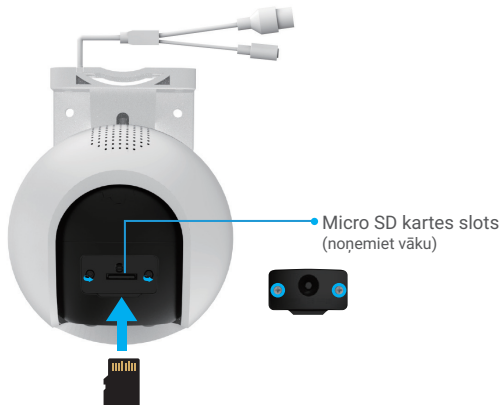

**i** Pēc Micro SD kartes instalēšanas, inicializējiet karti EZVIZ lietotnē pirms tās lietošanas.

4. Lietotnē EZVIZ pārbaudiet SD kartes statusu, pieskaroties vienumam „Atmiņas statuss” saskarnē „Ierīces iestatījumi”.
5. Ja atmiņas kartes statuss ir „Neinicializēts”, pieskarieties tam, lai to inicializētu.

**i** Pēc tam statuss mainīsies uz „Normāls”, un videoklipus varēs saglabāt.

## 2. Uzstādīšanas vieta

- Izvēlieties vietu ar brīvu, neaizsegto redzamības lauku un labu bezvadu signālu.
- Pārliedziniet, ka siena ir pietiekami stipra, lai izturētu par kameru trīs reizes lielāku svaru.
- Kameras objektīvs nedrīkst būt vērsts pret tiešiem saules stariem.

## 3. Uzstādīšanas process

Kameru var uzstādīt pie sienas, pie griestiem un uz staba.

### Griestu/sienas stiprinājums

1. Noņemiet aizsargplēvi no objektīva.
2. Uzlīmējiet urbšanas šablonu uz tīras un līdzenas virsmas.
3. (Tikai cementa sienai) Urbiet skrūvju caurumus atbilstoši šablonam un ievietojiet dībeļus.
4. Ar skrūvēm (PA4x25) piestipriniet montāžas kronšteinu pie uzstādīšanas virsmas.
5. Uzstumiet kameru uz montāžas kronšteina.

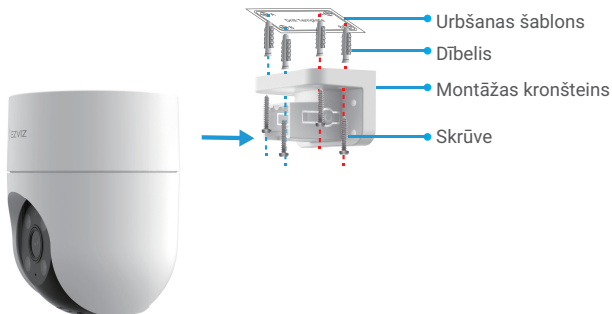

1. att. Griestu stiprinājums

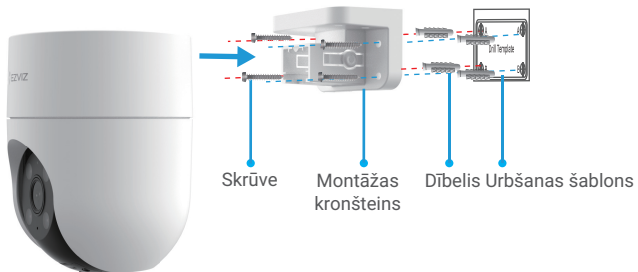

2. att. Sienas stiprinājums

### Staba stiprinājums

1. Noņemiet aizsargplēvi no objektīva.
2. Ar kabeļu savilcēju (neietilpst iepakojumā) piestipriniet montāžas kronšteinu pie staba.
3. Uztumiet kameru uz montāžas kronšteina

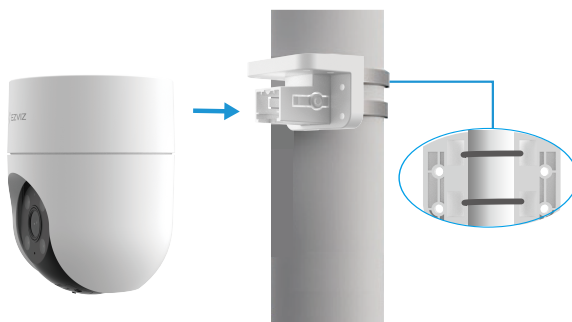

### Demontāža no griestiem

1. Ar īkšķi un rādītājpirkstu saspiediet abas sprādzes stiepes sviras abās montāžas kronšteina pusēs.
2. Ar kreiso roku noņemiet kameru no montāžas kronšteina, kā parādīts tālāk.

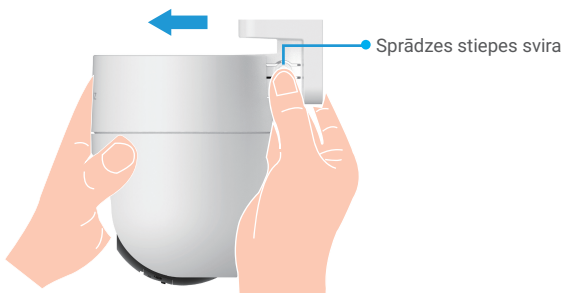



## Demontāža no sienas/staba

1. Ar rokām turiet kameru un uzlieciet abus vidējos pirkstus uz sprādzes stiepes svirām abās kameras pusēs.
2. Spiediet sprādzes stiepes sviras un vienlaikus noņemiet kameru no montāžas kronšteina, kā parādīts tālāk.



## 4. Ūdensnecaurlaidīgā komplekta uzstādīšana (izvēles)

**i** Ja kamera tiek uzstādīta ārpus telpām vai mitrā vidē, izmantojiet ūdensnecaurlaidīgo komplektu.

1. Ievietojiet blīvi kameras Ethernet pieslēgvietā.

Ethernet pieslēgvietā      Blīve



2. Izvelciet A caur uzgriezni, blīvi un gala vāciņu.



3. Pievelciet uzgriezni un gala vāciņu.

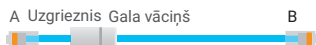

4. Izvelciet A kameras Ethernet pieslēgvietā un pievelciet uzgriezni.



5. Savienojiet B ar maršrutētāja LAN pieslēgvietu.



# Darbības EZVIZ lietotnē

 Programmas saskarne var atšķirties versijas atjaunināšanas dēļ. Noteicošā ir tālrunī instalētās programmas saskarne.







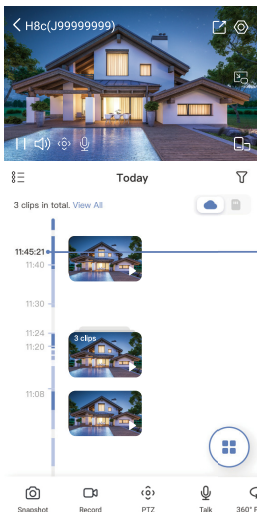





## 1. Tiešraide

Atverot lietotni EZVIZ, tiek parādīta ierīces lapa, kā redzams tālāk.

Varat skatīties tiešraidi, uzņemt momentuzņēmumus, ierakstīt video un, pēc vajadzības, izvēlēties video izšķirtspēju.



 Lai skatītu citas ikonas, ekrānā pavelciet pa kreisu vai pa labi.

Ikona	Apraksts
	Koplietot. Koplietojiet ierīci ar jebkuru vēlamu personu.
	Iestatījumi. Apskatiet vai mainiet ierīces iestatījumus.
	Momentuzņēmums. Uzņemiet momentuzņēmumu.
	Ierakstīt. Manuāli sāciet/apturiet ierakstīšanu.
	PTZ. Pagrieziet kameru, lai iegūtu plašāku redzes lauku.
	360° attēls. Pieskarieties, lai ģenerētu 360 grādu skata attēlu.
	Runāt. Lai klausītos vai runātu ar cilvēkiem, kas atrodas kameras priekšā, pieskarieties ikonai un izpildiet ekrānā sniegtos norādījumus.
	Trauksme. Skaņa un gaismas signāls iebrucēju atvairīšanai.
	Pilnkrāna displejs Pieskarieties, lai izbaudītu pilnkrāna displeja iespējas.
	Uznirstošais logs. Skatiet videoklipu, kas parādīts virs citas izmantojamās lietotnes.
	Prožektora gaisma. Pieskarieties, lai padarītu skatu gaišāku.
	Izšķirtspēja. Atlasiet video izšķirtspēju Full HD, Hi-Def vai standarta.
	Daudzkrānu tiešraide. Pieskarieties, lai atlasītu logu izkārtojumu.

## 2. Iestatījumi

Parametri	Apraksts
Viedā uztveršana	Jūs varat ierīcei izvēlēties opciju Cilvēka apveida noteikšana vai Attēla izmaiņu noteikšana.
Skaņas paziņojums	Varat izvēlēties brīdinājuma signālu starp izslēgtu, intensīvu, maigu vai pat pielāgot brīdinājuma signālu.
Gaismas paziņojums	Ja iespējots, kameras gaisma mirgos, kad tiks aktivizēta uztveršana.
Ziņas paziņojums	Varat pārvaldīt ierīces ziņojumu un EZVIZ lietotnes paziņojumu.
Audio	Ja atspējots, tad gan tiešraides, gan ierakstītajiem video nebūs skaņas.
Skaņas režīms	<ul style="list-style-type: none"><li>• <b>Iekšējie sakari:</b> turiet nospiestu, lai nosūtītu balss ziņas.</li><li>• <b>Balss zvans:</b> pieskarieties, lai sāktu balss zvanu.</li></ul>
Viedais marķiera lodziņš	Pēc funkcijas iespējošanas ap konstatēto mērķi tiešraidē un atskaņošanā būs redzams marķiera lodziņš.
Nakts redzamības režīms	<ul style="list-style-type: none"><li>• <b>Krāsu nakts redzamības režīms:</b> palīdz kamerai iegūt krāsainus attēlus tumšā vidē.</li><li>• <b>Melnbaltā nakts redzamība:</b> IS gaisma palīdz kamerai iegūt melnbaltus attēlus tumšā vidē.</li><li>• <b>Viedā nakts redzamība:</b> melnbalta nakts redzamība pēc noklusējuma. Kad tiek konstatēta kustība, redzamības režīms pārslēdzas uz krāsu nakts redzamības režīmu.</li></ul>
OSD	Ja iespējots, OSD ar ierīces nosaukumu tiks parādīts visos kameras uzņemtajos videoklipos.
Attēla pagriešana	Pieskarieties, lai pagrieztu attēlus.
Ierīces miega režīms	Kad ieslēgts Miega režīms, ierīce pārtrauc monitoringu un ierakstīšanu.
Cilvēku izsekošana	Ja šī opcija ir iespējota, kamera automātiski seko cilvēka kustībai.
PTZ pozīcijas kalibrēšana	Kameru var kalibrēt, ja 360° attēlā ir priekšiestatītas PTZ pozīcijas vai rotācijas pozīcijas nobīde.
360° attēls	Pieskarieties, lai ģenerētu 360 grādu skata attēlu.
Ierakstu saraksts	Šeit varat redzēt Micro SD kartes ietilpību, izmantoto un brīvo vietu, kā arī varat iespējot vai atspējot mākoņkrātuves pakalpojumu.
Video šifrēšana	Ja iespējots, kameras uzņemtie attēli pieejami tikai pēc paroles ievadīšanas.
Mainīt šifrēšanas paroli	Šeit varat mainīt šifrēšanas paroli.
Tīkls	Vispirms pārlicinieties, ka ierīce ir bezsaistē un pēc tam savienojiet to ar jaunu tīklu.
Vieta	Varat novietot ierīci jebkurā no šīm vietām.
Laika josla	Šeit varat izvēlēties nepieciešamo laika joslu.
Laika formāts	Šeit varat izvēlēties nepieciešamo datuma formātu.
Lietotāja rokasgrāmata	Šeit varat izlasīt kameras lietotāja rokasgrāmata.
Ierīces versija	Šeit varat redzēt ierīces versiju.
Koplietot ierīci	Varat koplietot ierīci ar ģimeni vai viesiem.
Restartēt ierīci	Pieskarieties, lai atiestatītu kameru.
Dzēst ierīci	Pieskarieties, lai dzēstu kameru no EZVIZ Cloud. Pēc kameras dzēšanas mākonī saglabātie videoklipi netiks dzēsti. Kad atkal pievienosiet kameru, videoklipus joprojām varēs apskatīt.

## 1. Amazon Alexa izmantošana

Šie norādījumi ļaus jums kontrolēt EZVIZ ierīces ar Amazon Alexa. Ja procesa laikā rodas grūtības, skatiet sadaļu „**Problēmu novēršana**”.

### Pirms sākat, pārliecinieties, ka:

1. EZVIZ ierīces ir savienotas ar EZVIZ lietotni.
2. Lietotnē EZVIZ izslēdziet „Video šifrēšana” un ierīces iestatījumu lapā ieslēdziet „Audio”.
3. Jums ir ierīce, kas atbalsta Alexa (t. i., Echo Spot, Echo-Show, All-new Echo-Show, Fire TV (visas paaudzes), Fire TV stick (tikai otrās paaudzes) vai Fire TV Edition viedie televizori).
4. Jūsu viedierīcē jau ir instalēta lietotne Amazon Alexa un ir izveidots konts.

### EZVIZ ierīču vadība ar Amazon Alexa:

1. Atveriet lietotni Alexa un izvēlnē izvēlieties „Prasmes un spēles”.
2. Ekrānā „Prasmes un spēles” meklējiet „EZVIZ”, un tur atradīsiet „EZVIZ” prasmes.
3. Izvēlieties EZVIZ ierīces prasmi, pēc tam pieskarieties „**ATĻAUT IZMANTOT**”.
4. Ievadiet savu EZVIZ lietotājvārdu un paroli un pieskarieties „**Pierakstīties**”.
5. Pieskarieties pogai „**Autorizēt**”, lai pilnvarotu Alexa piekļūt jūsu EZVIZ kontam, tādējādi ļaujot Alexa kontrolēt EZVIZ ierīces.
6. Jūs redzēsiet „EZVIZ ir veiksmīgi sasaisīti”, pēc tam pieskarieties „**ATKLĀT IERĪCES**”, lai Alexa varētu atklāt visas jūsu EZVIZ ierīces.
7. Atgriezieties Alexa lietotnes izvēlnē un izvēlieties „Ierīces”, kur redzēsiet visas EZVIZ ierīces.

### Balss komanda

Atklājiet jaunu viedierīci, izmantojot Alexa lietotnes izvēlni „Smart Home” vai Alexa balss vadības funkciju. Kad ierīce ir atrasta, varat to vadīt ar balsi. Uzdodiet Alexa vienkāršas komandas.

-  Piemērs ierīces nosaukumam: „parādīt xxxx kameru” – var mainīt lietotnē EZVIZ. Katru reizi, kad maināt ierīces nosaukumu, jums būs jāatrod ierīce vēlreiz, lai atjauninātu nosaukumu.

### Problēmu novēršana

#### Ko darīt, ja Alexa neizdodas atklāt manu ierīci?

Pārbaudiet, vai nav radušās interneta savienojuma problēmas.

Mēģiniet restartēt viedierīci un atkārtoti atklājiet ierīci Alexa.

#### Kāpēc Alexa ierīcē ir redzams ierīces statuss „Bezsaistē”?

Ierīce var būt atslēgusies no tīkla. Restartējiet viedierīci un atkārtoti atklājiet to Alexa.

Pārbaudiet, vai maršrutētājs ir savienots ar internetu, un mēģiniet vēlreiz.

-  Sīkāku informāciju par valstīm, kurās ir pieejama Amazon Alexa, skatiet Amazon Alexa oficiālajā vietnē.

## 2. Google Assistant izmantošana

Izmantojot Google Assistant, varat aktivizēt savu EZVIZ ierīci un skatīties tiešraidī, izmantojot Google Assistant balsis komandas.

### Nepieciešamas šādas ierīces un lietotnes:

1. Funkcionāla EZVIZ lietotne.
2. Lietotnē EZVIZ izslēdziet „Video šifrēšana” un ierīces iestatījumu lapā ieslēdziet „Audio”.
3. Televizors ar funkcionālu Chromecast, kas tam pieslēgts.
4. Google Assistant lietotne tālrunī.

### Lai sāktu darbu, izpildiet tālāk norādītās darbības:

1. Iestatiet EZVIZ ierīci un pārlicinieties, ka tā pareizi darbojas lietotnē.
2. Lejupielādējiet lietotni Google Home no App Store vai Google Play Store™ un autorizējieties savā Google kontā.
3. Myhome ekrānā pieskarieties „+” augšējā kreisajā stūrī un izvēlnes sarakstā izvēlieties „Iestatīt ierīci”, lai pārietu uz iestatīšanas saskarni.
4. Pieskarieties „**Darbojas ar Google**” un meklējiet „EZVIZ”, kur atradīsiet „EZVIZ” prasmes.
5. Ievadiet savu EZVIZ lietotājvārdu un paroli un pieskarieties „**Pierakstīties**”.
6. Pieskarieties pogai „**Autorizēt**”, lai pilnvarotu Google piekļūt jūsu EZVIZ kontam, tādējādi ļaujot Google kontrolēt jūsu EZVIZ ierīces.
7. Pieskarieties „**Atgriezies lietotnē**”.
8. Lai pabeigtu autorizāciju, izpildiet iepriekš minētās darbības. Kad sinhronizācija ir pabeigta, EZVIZ pakalpojums tiks iekļauts pakalpojumu sarakstā. Lai skatītu saderīgo ierīču sarakstu savā EZVIZ kontā, pieskarieties EZVIZ pakalpojuma ikonai.
9. Tagad izmēģiniet dažas komandas. Izmantojiet kameras nosaukumu, ko izveidojāt, iestatot sistēmu.

Lietotāji var pārvaldīt ierīces kā vienu vienību vai vairākas kopā. Pievienojot ierīces telpā, lietotāji var vienlaikus vadīt vairākas ierīces, izmantojot vienu komandu.

Lai iegūtu plašāku informāciju, skatiet saiti:

<https://support.google.com/googlehome/answer/7029485?co=GENIE.Platform%3DAndroid&hl=en>

**J: Vai video ierakstīšana turpināsies, ja kamera lietotnē ir bezsaistē?**

A: Ja kamera ir ieslēgta, bet atvienota no interneta, vietējā ierakstīšana turpināsies, bet mākoņa ierakstīšana tiks pārtraukta. Ja kamera ir izslēgta, abi videoieraksti tiks pārtraukti.

**J: Kāpēc ieslēdzas signalizācija, ja attēlā neviens nav?**

A: Iestatiet zemāku uztveršanas jutīgumu vērtību. Ņemiet vērā, ka arī transportlīdzekļi un dzīvnieki ir trauksmes iedarbināšanas avoti.

**J: Kā izmantot Micro SD karti kā lokālo krātuvī?**

A: 1. Pārlicinieties, ka ir ievietota Micro SD karte un kamera ir pievienota jūsu EZVIZ kontam. Atveriet lietotni EZVIZ un atveriet saskarni „Informācija par ierīci”. Ja parādās poga „Inicilizēt atmiņas karti”, jums vispirms jāinicilizē Micro SD karte.  
2. Ierakstīšana uz Micro SD kartes kustības noteikšanai ir iespējota pēc noklusējuma.

**J: Mobilais tālrunis nevar saņemt signalizācijas uzvednes, kad kamera darbojas tiešsaistē.**

A: 1. Pārlicinieties, ka jūsu mobilajā tālrunī darbojas lietotne EZVIZ un ir iespējota kustības noteikšanas paziņojuma funkcija.  
2. Ja lietojat mobilo tālruni ar Android, pārlicinieties, ka lietotne darbojas fonā. Savukārt, ja lietojat mobilo tālruni ar operētājsistēmu iOS, iespējojiet „push” ziņojumu funkciju, atlasot „Iestatījumi > Paziņošana”.  
3. Ja joprojām netiek saņemti trauksmes signāli, turiet nospiestu pogu „ATIESTATĪT” aptuveni 5 sek., atjaunojot kameras iestatījumus.

**J: Neizdevās skatīties tiešraidi vai atskaņot.**

A: Pārlicinieties, ka ir izveidots pienācīgs savienojums ar tīklu. Lai skatītos video tiešraidi, nepieciešams pietiekams joslas platums. Jūs varat atsvaidzināt video vai nomainīt tīklu un mēģināt vēlreiz.

 Papildinformāciju par ierīci skatiet vietnē [www.ezviz.com/eu](http://www.ezviz.com/eu).

# Iniciatīvas par video produktu izmantošanu

Paldies, ka izvēlējāties EZVIZ produktus.

Tehnoloģijas ietekmē katru mūsu dzīves jomu. Kā progresīvo tehnoloģiju uzņēmums mēs arvien vairāk apzināmies to, cik liela nozīme tehnoloģijām ir uzņēmējdarbības efektivitātes un dzīves kvalitātes uzlabošanā, bet vienlaikus arī to, kādu kaitējumu var nodarīt nepareiza to lietošana. Piemēram, video produkti spēj ierakstīt reālus, pilnīgus un skaidrus attēlus. Tas nodrošina lielu vērtību gan atskatoties atpakaļ, gan saglabājot faktus reālajā laikā. Tomēr tas var izraisīt arī trešo personu likumīgo tiesību un interešu pārkāpumu, ja notiek nepareiza video datu izplatīšana, izmantošana un/vai apstrāde. Saskaņā ar filozofiju „tehnoloģijas labā” EZVIZ uzstāj, lai ikviens video tehnoloģiju un video produktu galalietotājs ievērotu visus spēkā esošos likumus un noteikumus, kā arī ētiskās tradīcijas, lai kopīgi veidotu labāku sabiedrību.

Rūpīgi izlasiet turpmāk minētās iniciatīvas:

1. Ikvienam ir pamatotas cerības uz privātumu, un video produktu uzstādīšana nedrīkst būt pretrunā ar šīm pamatotajām cerībām. Tāpēc, uzstādot video produktus publiskās vietās, ir jāsniedz saprātīgs un efektīvs brīdinājums, kā arī jāprecizē uzraudzības diapazons. Attiecībā uz teritorijām, kas nav publiski pieejamas, uzstādot video produktus, ir jāizvērtē trešo personu tiesības un intereses, tostarp, bet ne tikai, video produktus jāuzstāda tikai pēc ieinteresēto personu piekrišanas saņemšanas un nedrīkst uzstādīt ļoti slikti saredzamus video produktus.

2. Video produktu mērķis ir fiksēt reālas darbības konkrētā laikā, telpā un apstākļos. Tāpēc katram lietotājam vispirms ir saprātīgi jānosaka savas tiesības šajā konkrētajā jomā, lai izvairītos no trešo personu privātuma vai citu likumīgu tiesību pārkāpuma.

3. Video produktu lietošanas laikā turpinās veidoties video attēlu dati, kas iegūti no reālām ainām, tostarp liels daudzums bioloģisko datu (piemēram, sejas attēli), un šos datus var tālāk izmantot vai pārstrādāt. Video produkti paši nespēj atšķirt labu no sliktā attiecībā uz to, kā izmantot datus, pamatojoties tikai uz video produktu uzņemtajiem attēliem. Datu izmantošanas rezultāts ir atkarīgs no datu apstrādātāju izmantošanas metodes un mērķa. Tāpēc datu pārziņiem ir ne tikai jāievēro visi piemērojamie normatīvie akti un citas normatīvās prasības, bet arī jāievēro starptautiskās normas, sabiedrības morāle, labā morāle, vispārpieņemtā prakse un citas neobligātās prasības, kā arī jāievēro personas privātums un citas tiesības un intereses.

4. Apstrādājot video datus, ko nepārtraukti ģenerē video produkti, vienmēr jāņem vērā dažādu ieinteresēto personu tiesības, vērtības un citas prasības. Šajā ziņā ļoti svarīga ir produktu un datu drošība. Tāpēc katram galalietotājam un datu pārziņim jāveic visi saprātīgie un nepieciešamie pasākumi, lai nodrošinātu datu drošību un novērstu datu noplūdi, neatbilstošu izpaušanu un izmantošanu, tostarp, bet ne tikai, lai izveidotu piekļuves kontroli, izvēlētos piemērotu tīkla vidi (internetu vai intranetu), kurā video produkti ir savienoti, izveidotu un pastāvīgi optimizētu tīkla drošību.

5. Video produkti ir devuši lielu ieguldījumu sociālās drošības uzlabošanā visā pasaulē, un mēs uzskatām, ka šiem produktiem būs aktīva loma arī vairākos sociālās dzīves aspektos. Jebkāda video produktu ļaunprātīga izmantošana, pārkāpjot cilvēktiesības vai veicinot noziedzīgas darbības, ir pretrunā ar sākotnējo tehnoloģisko inovāciju un produktu izstrādes nolūku. Tāpēc katram lietotājam jāizveido sava produkta lietojuma novērtēšanas un izsekošanas mehānisms, lai nodrošinātu, ka katrs produkts tiek izmantots pareizi, saprātīgi un godprātīgi.